

Взрывозащищённые светильники

Светильники светодиодные взрывозащищённые серии ССдВз «Окта»

Светильники светодиодные взрывозащищённые серии ССдВз «Окта» предназначены для стационарной установки с целью освещения рабочих и служебных зон. Область применения - взрывоопасные зоны класса 2 помещений и наружных установок.



Технические характеристики

Напряжение питания сети	198-264 / 90-305 VAC
Возможность низковольтного исполнения	12, 24, 36 VAC / VDC
Частота питающей сети переменного тока	50-60 Hz
Вид климатического исполнения	УХЛ1
Индекс цветопередачи	Ra 70-90
Пульсация светового потока	< 1%
Кривая силы света	Д
Кривая силы света с вторичной оптикой	К, Г, Ш
Угол раскрытия луча	120°
Угол раскрытия луча с вторичной оптикой	10°, 25°, 60°, 90°, 155°x65°
Производитель светодиодов	Lumileds
Возможность изготовления с БАП	3 h
Возможность диммирования по протоколам	DALI / Switch-Control (аналог 0-10V и 1-10V)
Срок службы	60000 h / 100000 h
Рабочая температура	-40..+40°C / -60..+80°C
Степень защиты от воздействия ОС	IP 65 / 67
Цветовая температура	4000 K / 5000 K / 6000 K
Маркировка взрывозащиты	2Ex na IIC T5...T3 Gc X, Ex tb IIIC T100°C...T195°C Db X

Размеры:

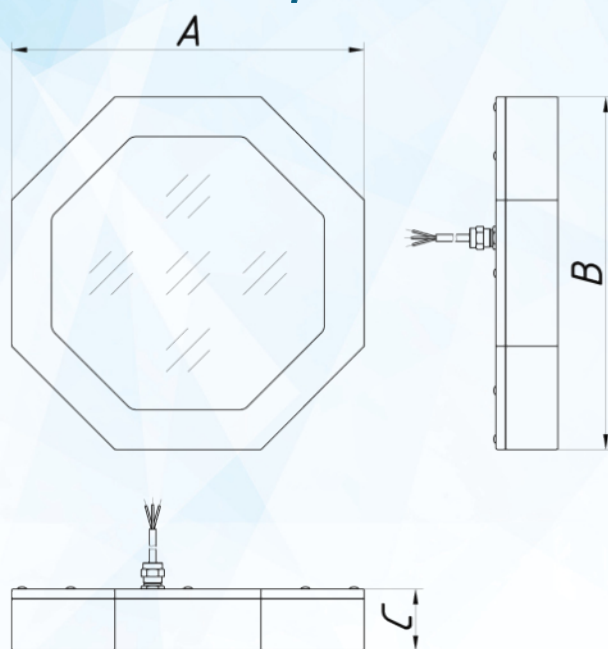

Переменные характеристики

Наименование	Потребляемая мощность, W	Световой поток, lm		Кол-во светодиодов (не менее)	Масса, kg (не более)	Размеры АхВхС, мм
		Модуля	Светильника			
«Окта 50 Ех»	50	8000	5500	72	5,7	380х380х70
«Окта 60 Ех»	60	9600	6600	72	5,7	380х380х70
«Окта 70 Ех»	70	11200	7700	96	7,4	460х460х70
«Окта 80 Ех»	80	12800	8800	96	7,4	460х460х70
«Окта 90 Ех»	90	14400	9900	120	7,4	460х460х70
«Окта 100 Ех»	100	16000	11000	120	7,4	460х460х70

Варианты крепления светильника:

Рым

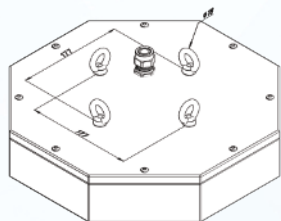

Накладное

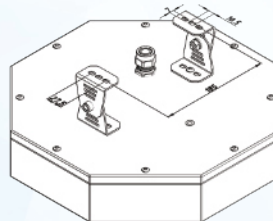

Скоба

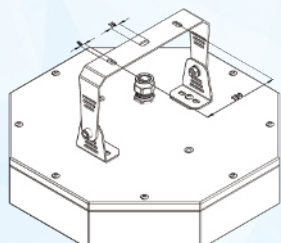

Отверстия М6х1 глубиной 10мм

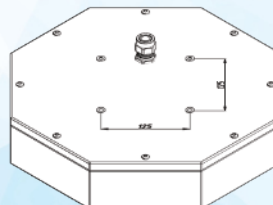

Кривые силы света:

КСС-Д

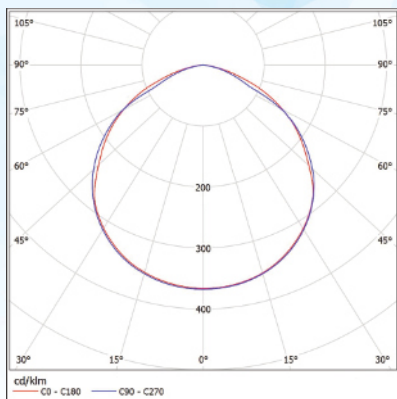

КСС-К

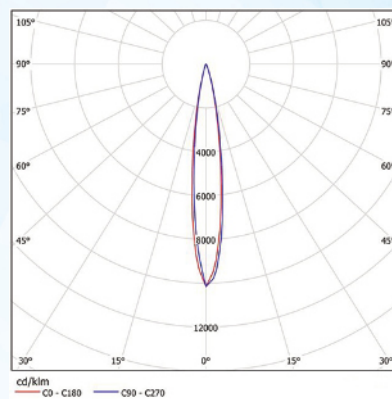

КСС-Г

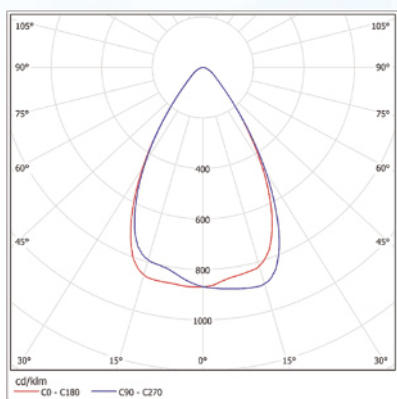

КСС-Ш

